

1
Progr. 0+000.00
Scala - Maßstab 1:100

Q.RI 738.00

Quote progetto - Höhe Projekt	
Distanze parziali prog. - Entf. Projekt	
Quote stato esist. - Höhe Bestand	
Distanze parziali esist. - Entf. Bestand	

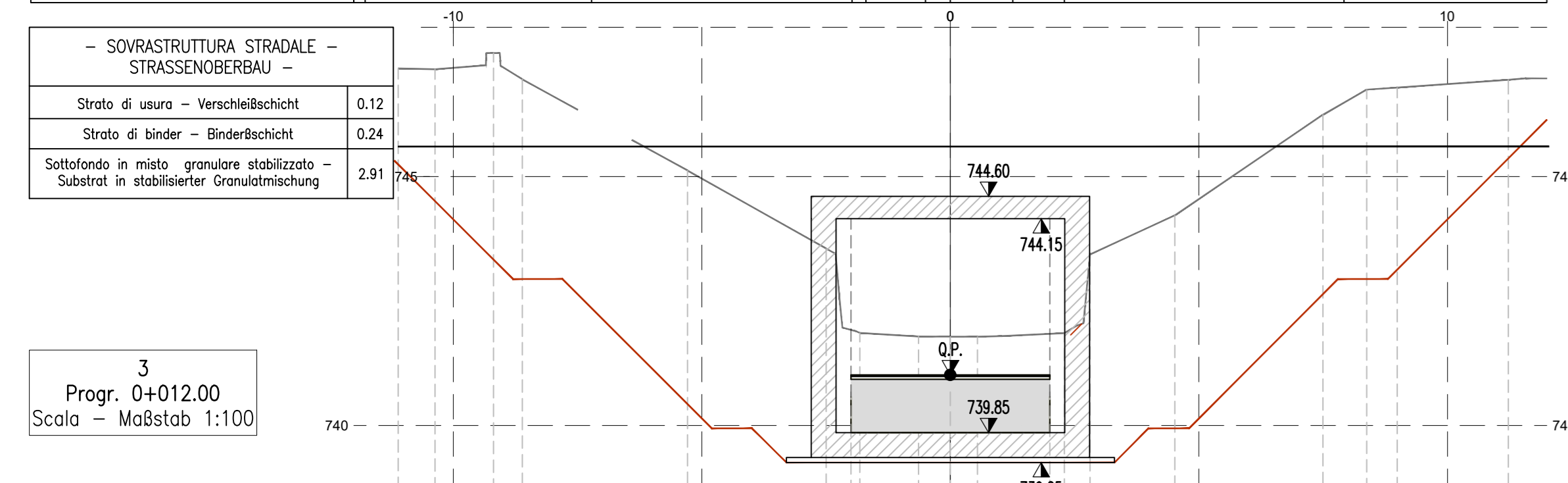

3
Progr. 0+012.00
Scala - Maßstab 1:100

Q.RI 738.00

Quote progetto - Höhe Projekt	
Distanze parziali prog. - Entf. Projekt	
Quote stato esist. - Höhe Bestand	
Distanze parziali esist. - Entf. Bestand	

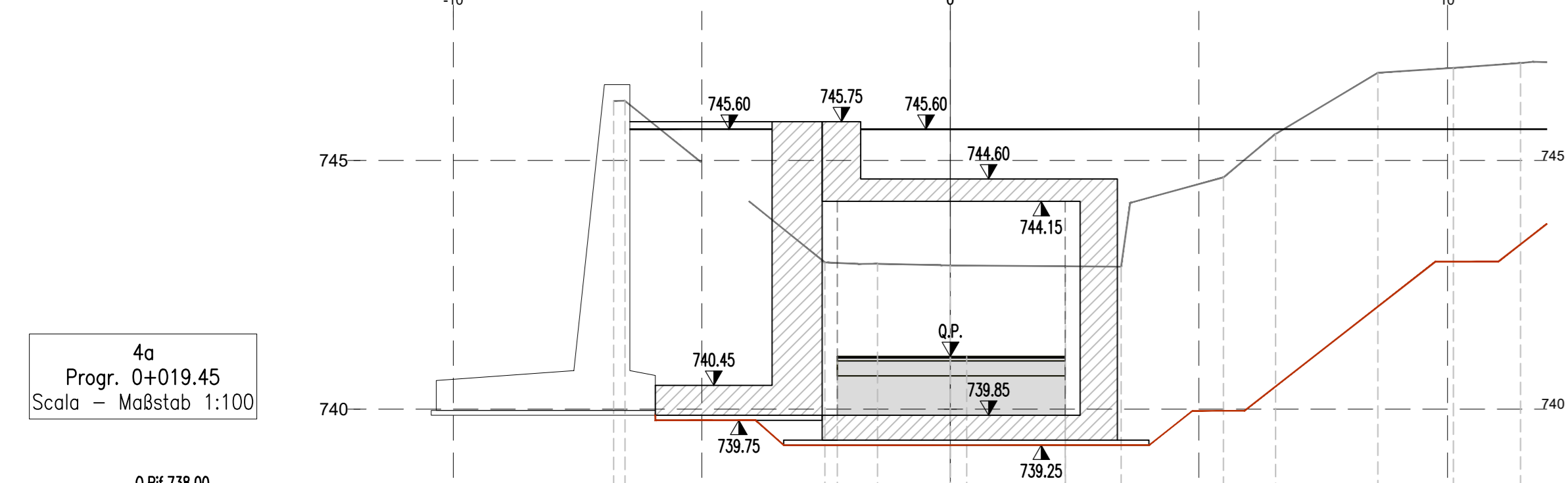

4a
Progr. 0+019.45
Scala - Maßstab 1:100

Q.RI 738.00

Quote progetto - Höhe Projekt	
Distanze parziali prog. - Entf. Projekt	
Quote stato esist. - Höhe Bestand	
Distanze parziali esist. - Entf. Bestand	

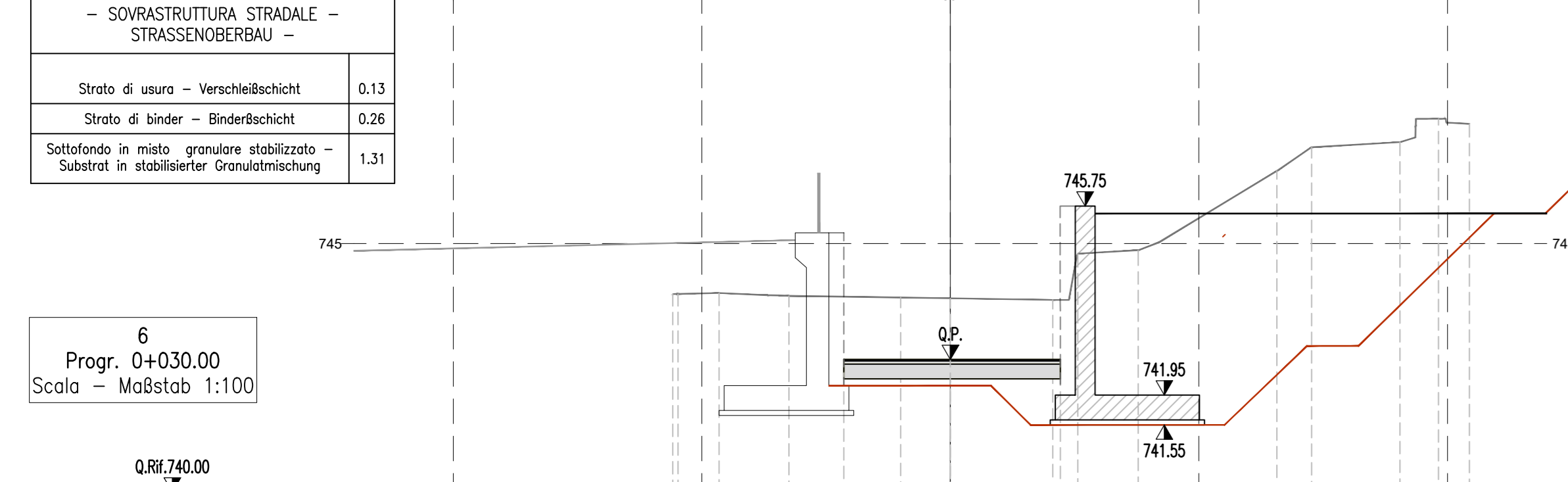

6
Progr. 0+030.00
Scala - Maßstab 1:100

Q.RI 740.00

Quote progetto - Höhe Projekt	
Distanze parziali prog. - Entf. Projekt	
Quote stato esist. - Höhe Bestand	
Distanze parziali esist. - Entf. Bestand	

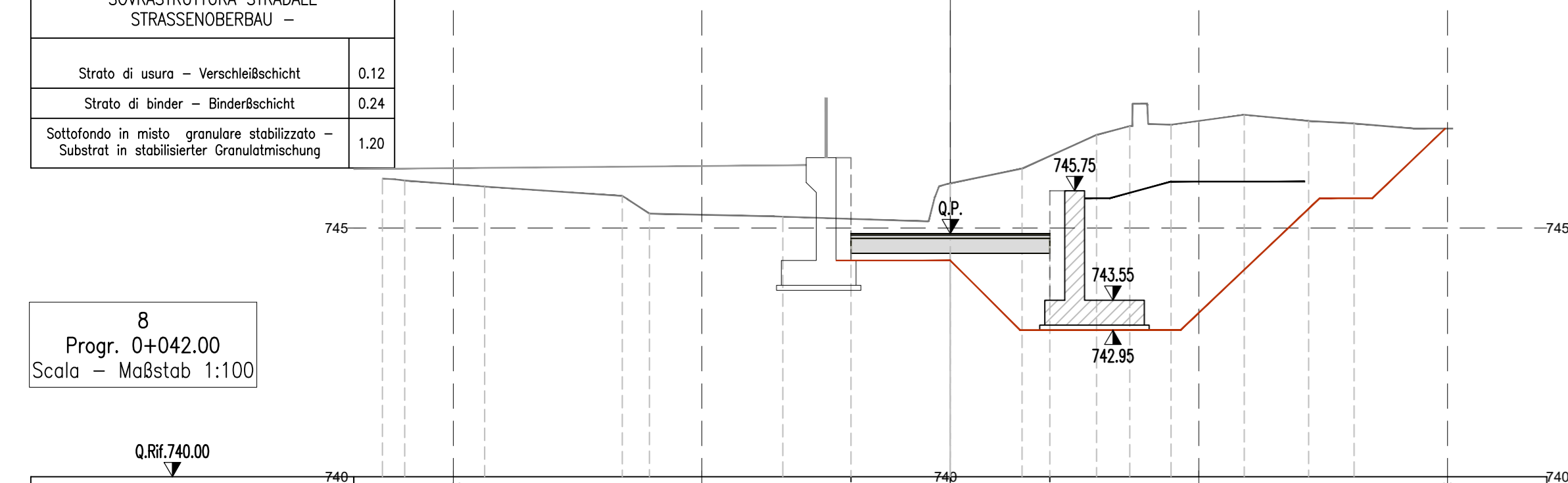

8
Progr. 0+042.00
Scala - Maßstab 1:100

Q.RI 740.00

Quote progetto - Höhe Projekt	
Distanze parziali prog. - Entf. Projekt	
Quote stato esist. - Höhe Bestand	
Distanze parziali esist. - Entf. Bestand	

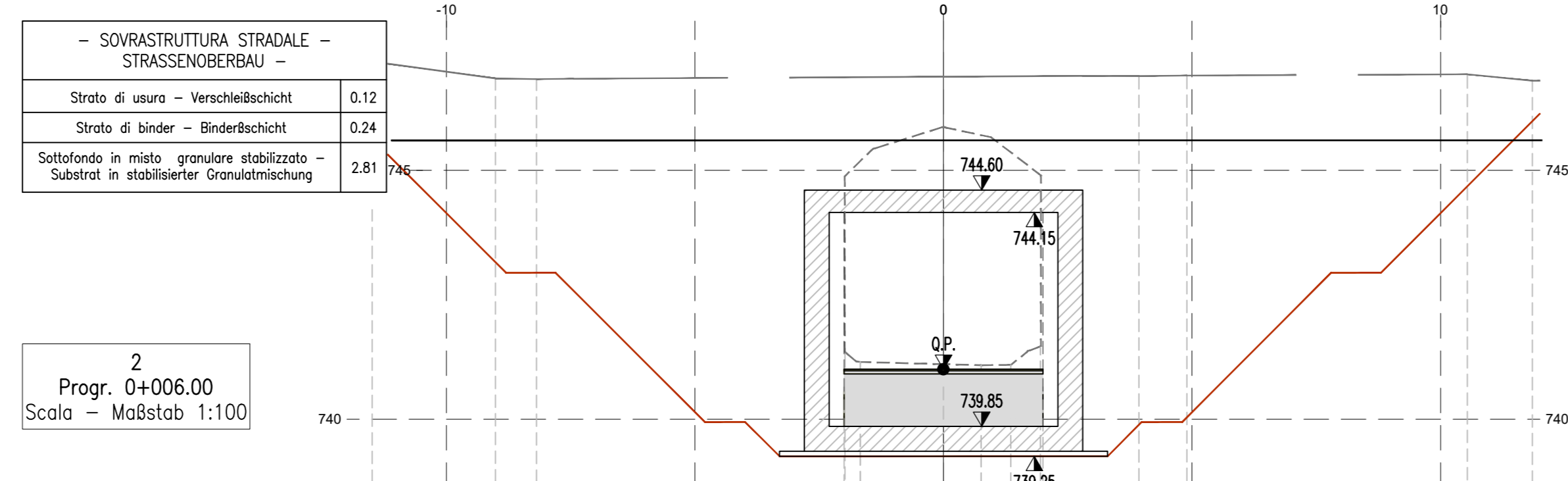

2
Progr. 0+006.00
Scala - Maßstab 1:100

Q.RI 738.00

Quote progetto - Höhe Projekt	
Distanze parziali prog. - Entf. Projekt	
Quote stato esist. - Höhe Bestand	
Distanze parziali esist. - Entf. Bestand	

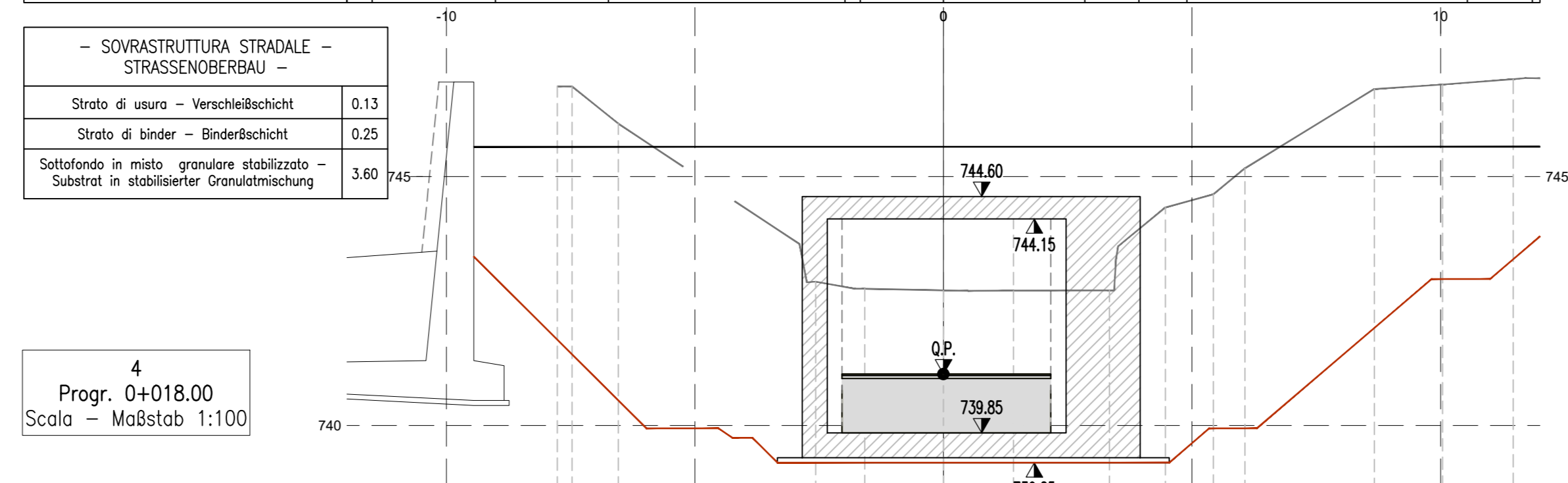

4
Progr. 0+018.00
Scala - Maßstab 1:100

Q.RI 738.00

Quote progetto - Höhe Projekt	
Distanze parziali prog. - Entf. Projekt	
Quote stato esist. - Höhe Bestand	
Distanze parziali esist. - Entf. Bestand	

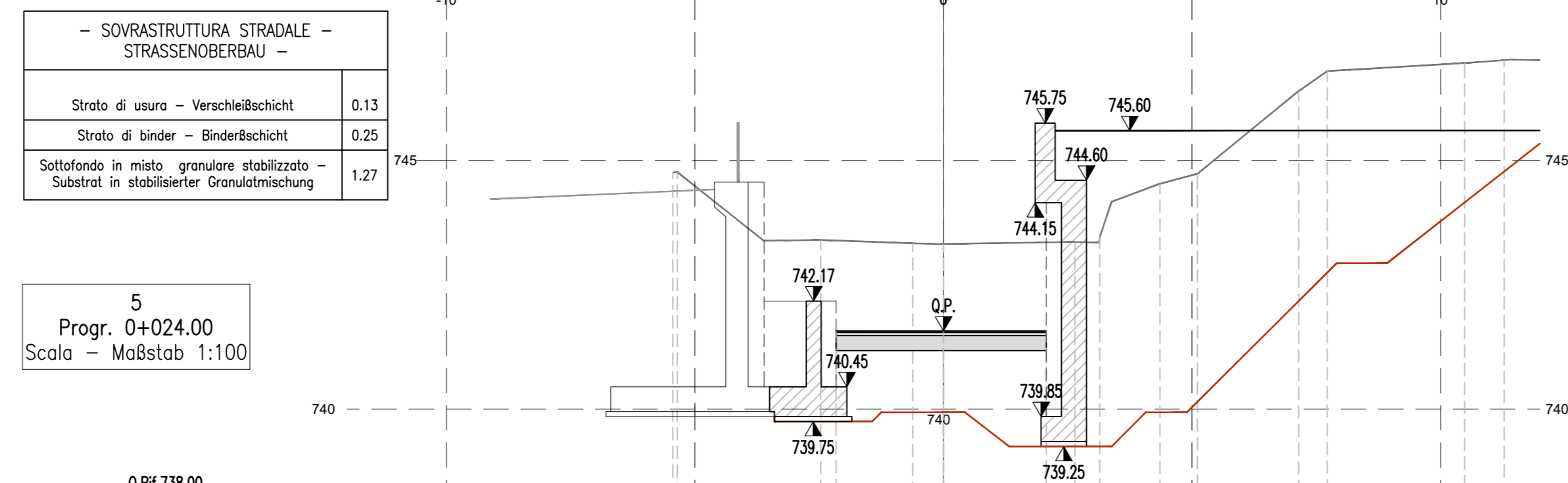

5
Progr. 0+024.00
Scala - Maßstab 1:100

Q.RI 738.00

Quote progetto - Höhe Projekt	
Distanze parziali prog. - Entf. Projekt	
Quote stato esist. - Höhe Bestand	
Distanze parziali esist. - Entf. Bestand	

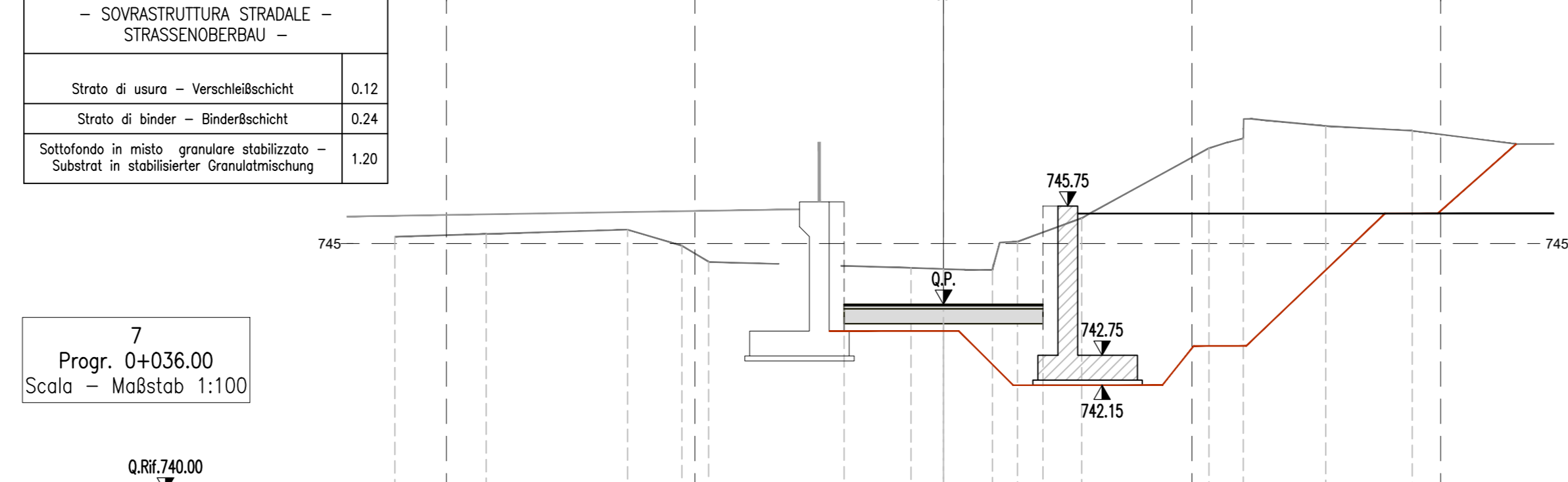

7
Progr. 0+036.00
Scala - Maßstab 1:100

Q.RI 740.00

Quote progetto - Höhe Projekt	
Distanze parziali prog. - Entf. Projekt	
Quote stato esist. - Höhe Bestand	
Distanze parziali esist. - Entf. Bestand	

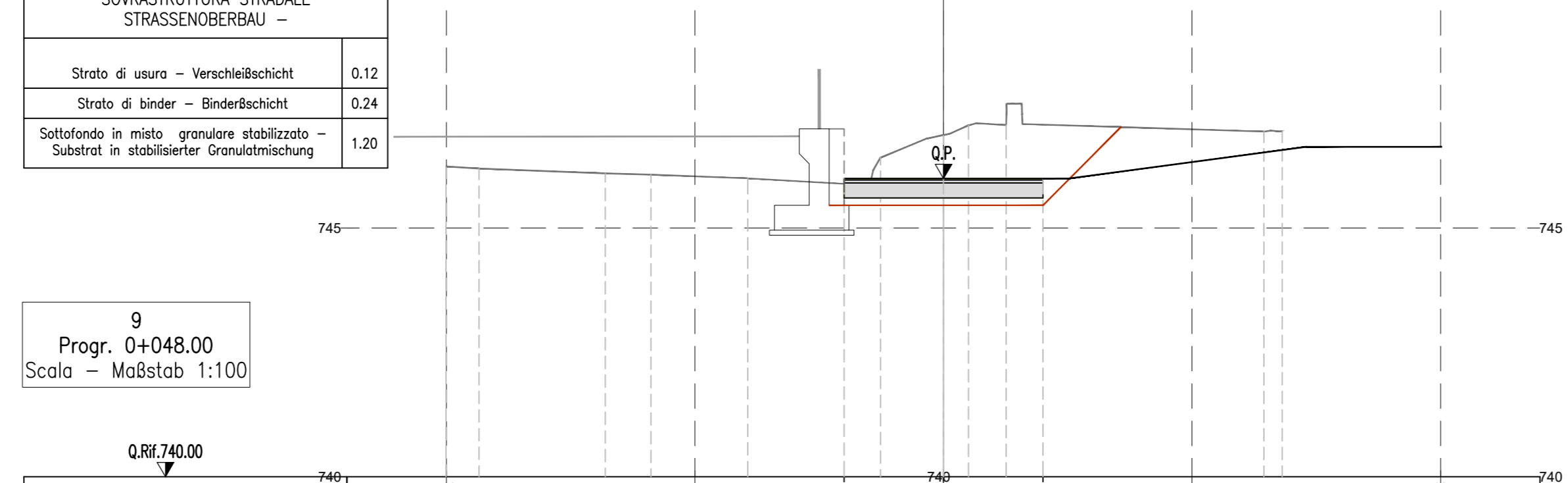

9
Progr. 0+048.00
Scala - Maßstab 1:100

Q.RI 740.00

Quote progetto - Höhe Projekt	
Distanze parziali prog. - Entf. Projekt	
Quote stato esist. - Höhe Bestand	
Distanze parziali esist. - Entf. Bestand	

LIVELLE	DIFF. DI QUOTA - HÖHENUNTERSCHIED	h=0.20m	h=0.20m	h=0.35m	h=0.04m
INELLETTI	DISTANZA - ABSTAND	L=74.80m	L=72.00m	L=28.90m	L=2.00m
	FÖRDERUNG - NEIGUNG	i=0.27%	i=0.28%	i=1.20%	i=1.93%

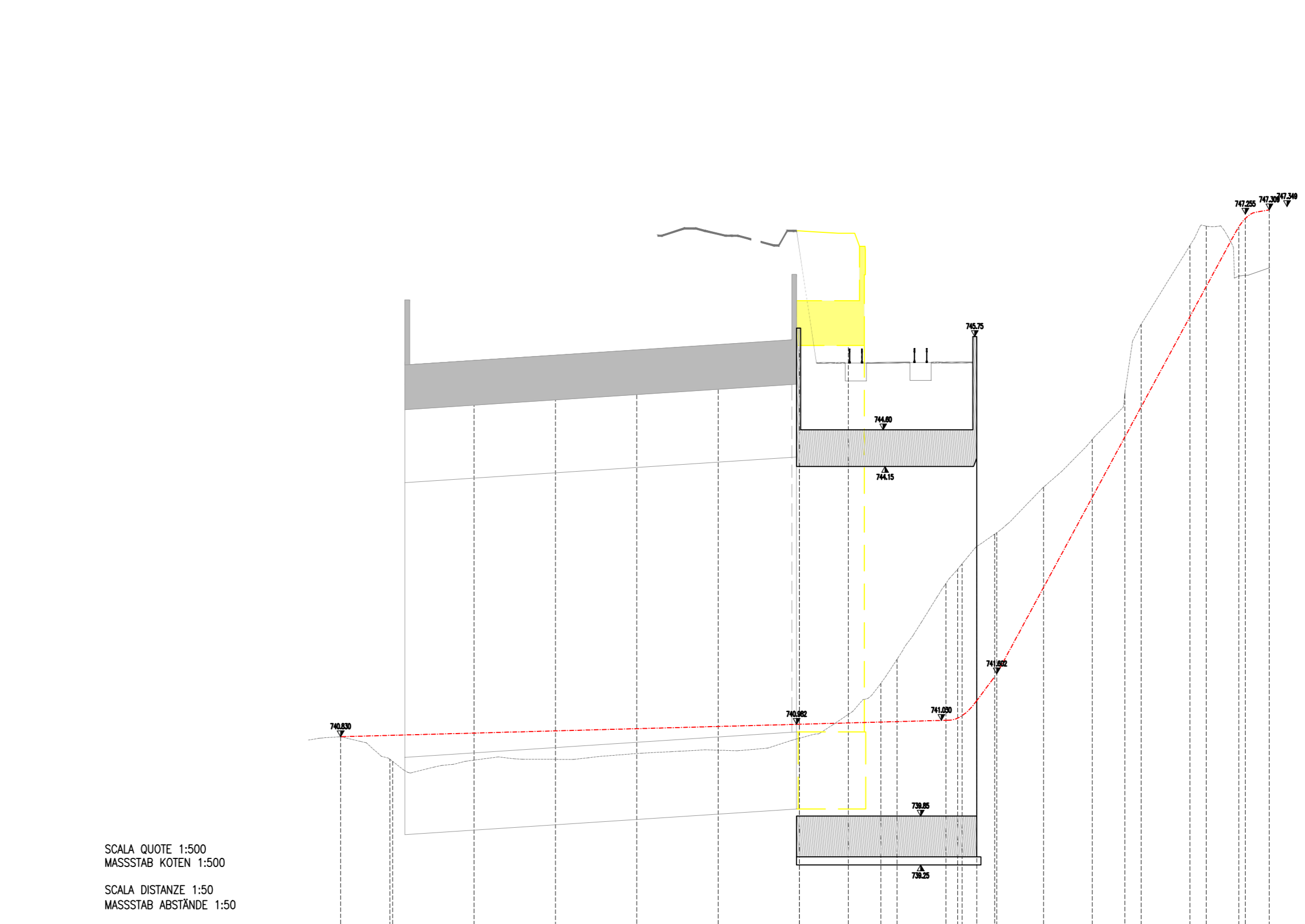

10
Progr. 0+054.00
Scala - Maßstab 1:100

Q.RI 740.00

Quote progetto - Höhe Projekt	
Distanze parziali prog. - Entf. Projekt	
Quote stato esist. - Höhe Bestand	
Distanze parziali esist. - Entf. Bestand	



10
Progr. 0+054.00
Scala - Maßstab 1:100

Q.RI 740.00

Quote progetto - Höhe Projekt	
Distanze parziali prog. - Entf. Projekt	
Quote stato esist. - Höhe Bestand	
Distanze parziali esist. - Entf. Bestand	

10
Progr. 0+054.00
Scala - Maßstab 1:100

Q.RI 740.00

Quote progetto - Höhe Projekt	
Distanze parziali prog. - Entf. Projekt	
Quote stato esist. - Höhe Bestand	
Distanze parziali esist. - Entf. Bestand	

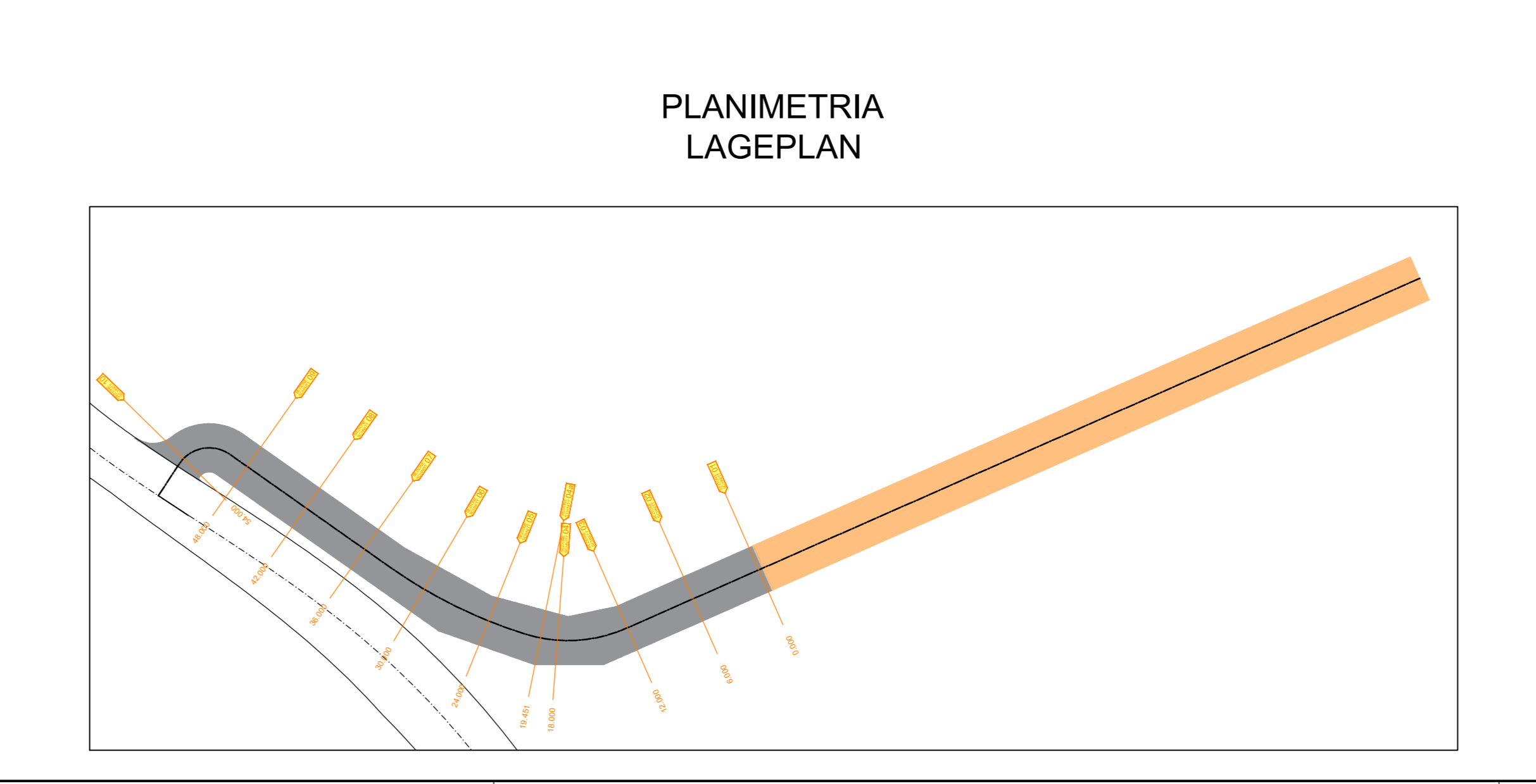

Bearbeitungsstand
Stato di elaborazione

Revisione	Modifiche	Responsabile	Data
00	Emersione / Prima Versione	S. Benzioni	30.09.2022
01	Modifiche secondo istruttoria BBT NOV2022	S. Benzioni	04.12.2022
02			
03			
04			
05			

Ausbau Eisenbahnstrecke München-Verona
BRENNER BASISTUNNEL
Ausführungsplanung

Potenzialmente asse ferroviaria Monaco - Verona
GALLERIA DI BASE DEL BRENNERO
Progetto Esecutivo

Baulos H81 Bahnhof Franzensfeste
Lotto H81 Stazione Fortezza

Sub-Bauwerk: Verlängerung Fahrrad und Fußgängerunterführung Rioldstraße
Sektors: Prolungamento sottovia ciclopedonale via Riold

05-PROJEKTIERUNG DER BAUWERKE
04-PROGETTAZIONE DEL TRACCIATO

Titolo: Profilo e sezioni viabilità Rad- und Fußgängerwegen
Titolo: Profilo e sezioni viabilità ciclopedonale

Stato	Data	Nome
Elaborato / Elaborato	30.09.2022	S. Benzioni
Verificato / Verificato	30.09.2022	A. Poli
Autorizzato / Autorizzato		

GALLERIA DI BASE DEL BRENNERO - BRENNER BASISTUNNEL BBT SE

Proprietà: wvi / da
Sipiente: bti / a
Chiamata: bti / a
Progetto: bti / a

Realizzato: wvi / da
Sipiente: bti / a
Chiamata: bti / a
Progetto: bti / a

Stato: Elaborato / Elaborato
Sipiente: bti / a
Chiamata: bti / a
Progetto: bti / a

Stato	Descrizione	Numero	Versione	Revisione	
02	H81	AF	002	320 D1538 02042	01